



### 安全须知

在进行任何有关服务器设备的操作之前，需要仔细阅读相关的注意事项和操作指示，并严格遵照安全说明进行操作以避免意外事故的发生。

- ⚠ 注意防静电**  
 在接触机箱内的电路板、IC芯片等部件之前，为防止人体静电损坏敏感元器件，必须佩戴防静电手环，并将防静电手环的另一端良好接地。
- ⚠ 保持良好的通风**  
 为了确保良好的通风和散热效果，需将所有的磁盘托架安装在机箱内；确保机箱的前面板和后面板无其它物体遮挡。
- ⚠ 在断电的前提下拆装设备**  
 除了面板、可热插拔的部件（如磁盘托架）外，安装或拆卸其他部件（包括外部设备）都需要在电源模块断电的前提下进行。面板上的电源开关不能完全断开机箱内部的电源，必须按下机箱后部的电源线后方可安全操作。

### 主柜和扩展柜前视图

系统状态指示灯



磁盘托架

- ① S260 V2有2种机柜，一种是主柜，另外一种为扩展柜。
- ② 主柜前视图与扩展柜前视图结构相同。前视图包括1排系统状态指示灯、12个磁盘托架。
- ③ 磁盘托架用于安装磁盘

### 主柜后视图

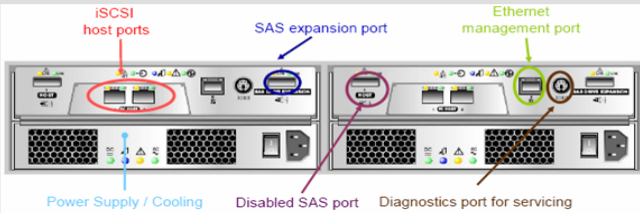

主柜后视图包括2个控制器模块、2个电源和风扇模块。

### 扩展柜后视图

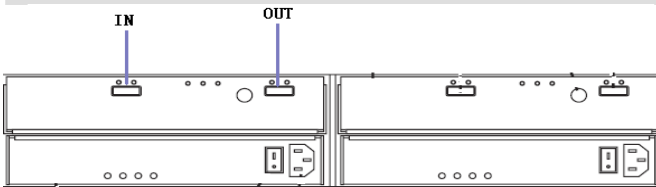

扩展柜后视图包括2个ESM模块、2个电源和风扇模块。

## 1 安装的部件说明

### 1a 出厂时已经安装的部件说明见下表

部件名称	数量 (块)	安装位置
背板	1	安装在 ZXF20 S260 机箱内
控制器	2	
BBU 模块	2	
电源和风扇模块	2	
磁盘	1-12	安装在磁盘托架内

### 1b 需要现场安装的部件说明见下表

部件名称	数量 (块)	安装位置
ZXF20 S260 机箱	1	安装在服务器机柜上
磁盘托架	12	安装在 ZXF20 S260 机箱内
系统连线	-	在后面板上进行安装

## 2 上架安装

### 2a 明确安装位置

ZXF20 S260 V2需要安装在服务器机柜中，安装后的磁盘阵列需要满足如下图所示的通风要求。

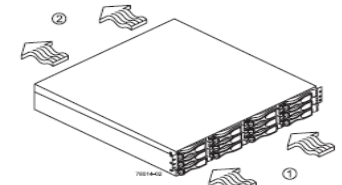

- ① 前面至少有76cm的通风空间。
- ② 后面至少有61cm的通风空间。

### 2b 安装ZXF20 S260 V2导轨

- 1、根据机架前后柱的距离，调整安装导轨的长度；
- 2、使用导轨连接螺钉将安装导轨部件安装到机架前后柱的外侧
- 3、使导轨部件平稳位于机架中，并且左右导轨的高度应保持水平；
- 4、拧紧调节螺钉和连接螺钉。

**⚠ 注意**  
 在不带磁盘时，ZXF20 S260 V2重量约为27kg，因此至少需要2个人一起安装。

### 2c 将ZXF20 S260 V2装入机柜并固定

抬起ZXF20 S260 V2，沿着服务器机柜的轨道，将它缓慢滑入机柜中。若不能顺畅地滑入或滑出机柜时，请检查机柜左右轨道是否平行。

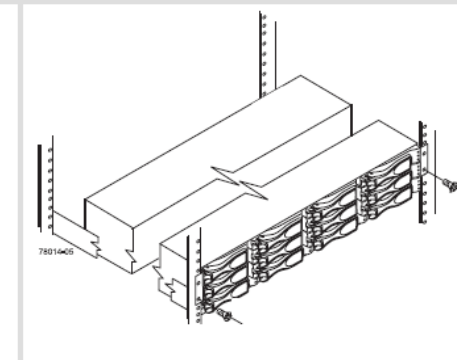
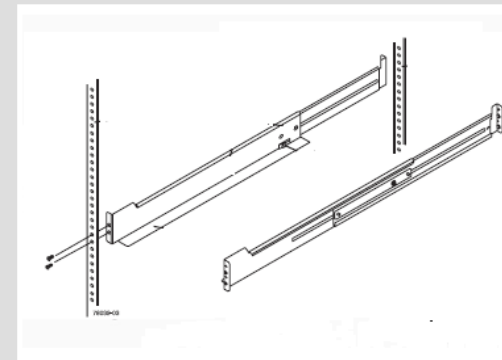

### 3 安装磁盘托架



- ① 建议在ZXF20 S260 V2机箱上架安装完毕后，才安装磁盘托架。
- ② 磁盘在出厂时已经安装在磁盘托架中，不需要现场安装。ZXF20 S260 V2最多可容纳12个磁盘，如下图所示。

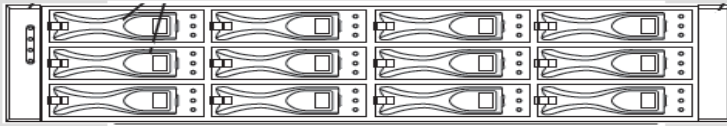

- ③ 为了确保散热和防尘性能正常，所有磁盘托架（包括未安装磁盘的磁盘挡板）都必须安装在ZXF20 S260 V2机箱内。

- ③a 在弹出把手的情况下，对准您想安装的空槽位，将磁盘托架插入，当无法再插入时按下把手，使磁盘托架固定在ZXF20 S260 V2机箱中。

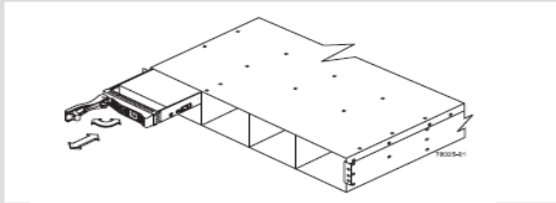

- ③b 重复以上步骤安装其他磁盘托架。

### 4 系统连线

- 1、主机通道  
每个控制器模块有2个iSCSI口，用于和主机连接。
- 2、连接管理主机  
每个控制器都有1个管理网口，用于和管理主机连接，管理ZXF20 S260 V2。建议两控制器管理网口通过交换机和管理主机相连。
- 3、SAS扩展口  
用于与扩展柜连接，实现磁盘容量的扩展。

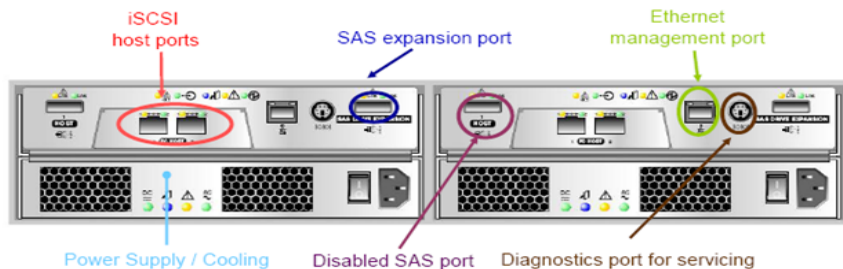

### 5 加电

#### 5a 加电顺序

- 1、通道连接设备加电  
指HUB、Switch或其他连接到ZXF20 S260 V2的连接设备；
- 2、ZXF20 S260 V2 加电  
若有扩展柜，先给扩展柜加电，再给主柜加电；
- 3、主机（Host）加电  
主机是指访问ZXF20 S260 V2的主机。

#### 5b 关机顺序

- 1、停止所有对ZXF20 S260 V2的访问；
- 2、观察磁盘状态指示灯状态，若该指示灯闪烁，表明磁盘仍在进行数据读写，需等待数据读写完毕。
- 3、观察缓存状态指示灯，若该指示灯亮，表明数据存在缓存里等待处理，需要等待数据处理完毕；
- 4、关闭ZXF20 S260 V2电源风扇模块的电源开关；
- 5、关闭ZXF S260 V2 扩展柜电源开关。

本资料著作权属中兴通讯股份有限公司所有。未经著作权人书面许可，任何单位或个人不得以任何方式摘录、复制或翻译，侵权必究。

中兴通讯股份有限公司  
地址：深圳市高新技术产业园科技南路中兴通讯大厦  
邮编：518057  
技术支持网站：<http://support.zte.com.cn>  
客户支持中心热线：(+86755) 26770800 800-830-1118  
传真：(+86755) 26770801 E-mail: doc@zte.com.cn

